



Carrello da officina attrezzato con un Front Design geniale in qualità eccellente.

- Esclusivo carrello da officina nel Tool Rebel Design
- Versione estremamente robusta grazie alla costruzione a doppia parete
- Con 7 cassette (5 piatti, 2 alti) di cui 2 piatti con termoformati in spugna e dotazione utensili
- Misure cassetto piatto (largh. x alt. x prof.): 522 x 81 x 398 mm
- Misure cassetto alto (largh. x alt. x prof.): 522 x 166 x 398 mm
- 100% cassetto estraibile con guide telescopiche su cuscinetti a sfera, chiusura automatica
- Tutti i frontali dei cassette sono ricoperti da una pellicola elaborata
- Minimo rischio di ribaltamento grazie alla serratura estraibile – è possibile aprire un solo cassetto, nessun estrazione simultanea di più cassette
- Termoformati in spugna di elevata qualità, durevoli, senza vapori chimici
- Ottima adattabilità per prelevare al meglio gli utensili dai termoformati



9700 Carrello da officina Tool Rebel 1



Carrello da officina esclusivo in Tool Rebel Design. 5 cassetti piatti e 2 cassetti alti garantiscono una efficiente organizzazione mobile di utensili e materiale. Versione estremamente robusta a doppia parete e costruzione interamente saldata del corpo. Per il duro lavoro quotidiano. Dotato di 4 termoformati in spugna: 9710 termoformato giravite Set 1, 9720 termoformato cricchetto Zyklop 8000 A Set 1, 9731 termoformato chiavi a forchetta Joker 6003 Set 1, 9740 termoformato per Chiavi piegate a L Set 1.

05150130001 | 1x 9700 Carrello da officina Tool Rebel 1

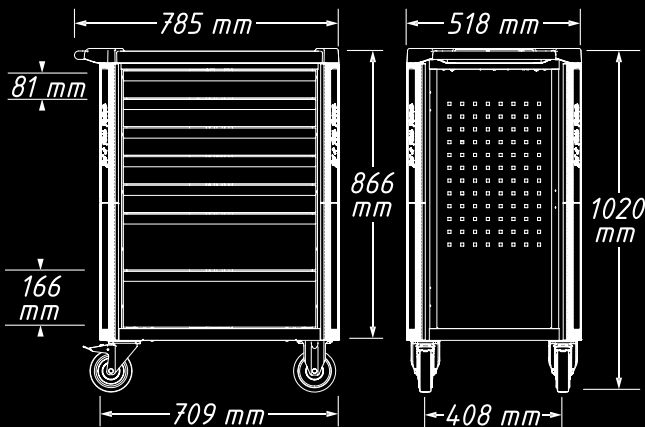

Compresi i seguenti termoformati:

9710



9720

1/4"

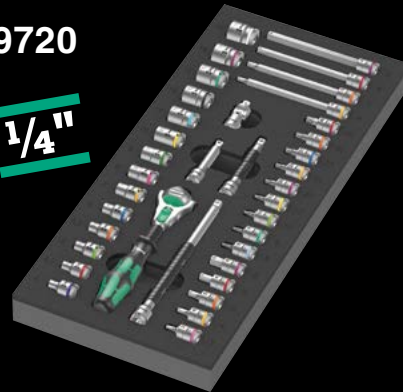

9731



9740



Versione robusta per i duri impieghi in officina

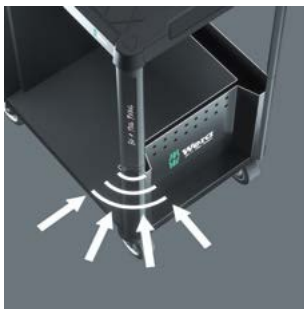

Il design a doppia parete e la costruzione completamente saldata rendono il carrello da officina Tool Rebel estremamente robusto. La protezione ottimizzata del bordo su tutti e quattro gli angoli garantisce una protezione affidabile dagli urti attraverso a un concetto di ammortizzazione interna.

Bloccaggio sicuro, funzionamento regolare



regolare. Un anello protettivo impedisce l'ingresso di sporco e fili.

Le 2 ruote piroettanti sono dotate di un doppio arresto: la ruota frenata ne impedisce in modo affidabile lo spostamento, il cuscinetto rotante frenato impedisce alle ruote di ruotare involontariamente, ad es. su superfici in pendenza. I rulli elastici resistenti agli oli e agli acidi garantiscono un funzionamento

Concetto dettagliato di bloccaggio per maggior sicurezza



La posizione laterale ergonomica della serratura migliora l'utilizzo e protegge chiave e serratura da danni. Il sistema di chiusura estremamente robusto protegge gli utensili riposti nel carrello da officina da accessi non autorizzati. La chiusura centralizzata è completata da una serratura a cilindro. Sono incluse due chiavi ripiegabili.

Elevato carico



La capacità di carico dinamico del carrello da officina è di 540 kg, la capacità di carico statico è di 1.000 kg e la capacità di carico del cassetto è di 25 kg.

9710 Termoformato in spugna giravite Set 1



18-pezzi assortimento utensili (16 giravite, 2 supporti bloccavite) in termoformato in spugna bicolore per il carrello da officina Tool Rebel. Larghezza x altezza x profondità: senza utensili 344 x 30 x 392 mm, con utensili 344 x 47 x 392 mm.

05150101001		
⊖	932 A	1x 1,0x5,5x100; 1x 1,2x7,0x125
⊕	350	1x PH 1x80; 1x PH 2x100; 1x PH 3x150
⊕	350 PH Stubby	1x PH 2x25
⊕	355	1x PZ 1x80; 1x PZ 2x100
⊖	335	1x 0,8x4,0x100; 1x 1,0x5,5x125
⊖	334	1x 1,2x6,5x150
⊖	335 Stubby	1x 1,0x5,5x24,5
⊕	2050 Micro	1x PH 0x40 ¹⁾
⊖	2035 Micro	1x 0,40x2,5x80
⊖	160 i VDE	1x 0,4x2,5x80 ²⁾ ; 1x 0,6x3,5x100 ²⁾
	1441	1x 4,5-6,0x41,0
	1442	1x 6,0-8,5x41,0
	9810	1x 344,0x30,0x392,0

¹⁾ Misura 0 secondo JCS 0 (Japanese Camera Industrial Standard) modificata

²⁾ senza Lasertip

9711 Termoformato in spugna giravite isolati VDE Set 1

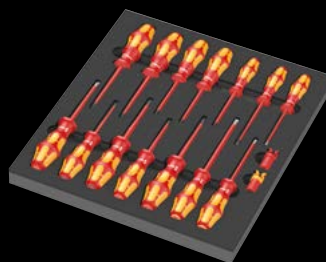

16-pezzi assortimento giravite isolati VDE (14 giravite, 2 supporti bloccavite) in termoformato in spugna bicolore per il carrello da officina Tool Rebel. Larghezza x altezza x profondità: vuoto 344 x 30 x 392 mm, con utensili 344 x 46 x 392 mm.

05150102001		
⊕	162 iS PH VDE	1x PH 1x80; 1x PH 2x100
⊕	165 iS PZ VDE	1x PZ 1x80; 1x PZ 2x100
⊕	165 i PZ/S VDE	1x # 2x100
⊖	160 i VDE	1x 0,4x2,5x80 ¹⁾ ; 1x 0,8x4,0x100; 1x 1,0x5,5x125
⊖	160 iS VDE	1x 0,6x3,5x100
⊖	167 i TORX® VDE	1x TX 10x80; 1x TX 15x80; 1x TX 20x80; 1x TX 25x100; 1x TX 30x100
	1440	1x 4,5-6,0x41,0
	1442	1x 6,0-8,5x41,0
	9811	1x 344,0x30,0x392,0

¹⁾ senza Lasertip

- Termoformati in spugna di elevata qualità, durevoli, senza vapori chimici
- Ottima adattabilità per prelevare al meglio gli utensili dai termoformati
- Idroripellente e oleorepellente, a bassa manutenzione e facile da pulire
- Protezione dell'utensile dallo sporco e urti

9712 Termoformato in spugna giravite TORX® HF Set 1

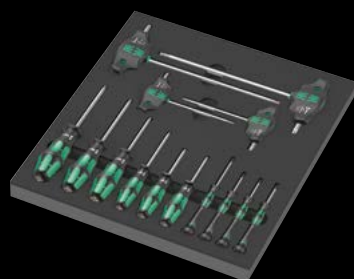

14-pezzi assortimento giravite TORX® con funzione di ritegno in termoformato in spugna bicolore per il carrello da officina Tool Rebel. Larghezza x altezza x profondità: vuoto 344 x 30 x 392 mm, con utensili 344 x 45 x 392 mm.

05150103001	
367 TORX® HF	1x TX 8x60; 1x TX 9x60; 1x TX 10x80; 1x TX 15x80; 1x TX 20x100; 1x TX 25x100
2067 TORX® HF Micro	1x TX 4x40; 1x TX 5x40; 1x TX 6x40; 1x TX 7x60
467 TORX® HF	1x TX 20x100; 1x TX 25x100; 1x TX 30x200; 1x TX 40x200
9812	1x 344,0x30,0x392,0

9713 Termoformato in spugna giravite esagonali Hex Set 1

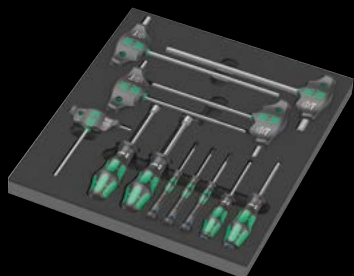

12-pezzi assortimento giravite esagonali con funzione di ritegno in termoformato in spugna bicolore per il carrello da officina Tool Rebel. Larghezza x altezza x profondità: vuoto 344 x 30 x 392 mm, con utensili 344 x 45 x 392 mm.

05150104001	
354	1x 3,0x75; 1x 4,0x75
2054 Micro	1x 1,5x60; 1x 2x60; 1x 2,5x60
454 HF	1x 4x100; 1x 5x100; 1x 6x150; 1x 8x200; 1x 10x200
395 H0	1x 10,0x90; 1x 13,0x90
9813	1x 344,0x30,0x392,0

9720 Termoformato in spugna cricchetto Zyklop 8000 A 1/4" Set 1



37-pezzi assortimento cricchetto Zyklop , 1/4", in termoformato in spugna bicolore per il carrello da officina Tool Rebel. Larghezza x altezza x profondità: vuoto 172 x 30 x 392 mm, con utensili 172 x 40 x 392 mm.

05150110001	
8000 A	1x 1/4"x152,0
8794 LA	1x 1/4"x150,0
8794 SA	1x 1/4"x75,0
8795 A	1x 1/4"x35,5
8794 A	1x 1/4"x56,0
8790 HMA	1x 4,0x23,0; 1x 4,5x23,0; 1x 5,0x23,0; 1x 5,5x23,0; 1x 6,0x23,0; 1x 7,0x23,0; 1x 8,0x23,0; 1x 9,0x23,0; 1x 10,0x23,0; 1x 11,0x23,0; 1x 12,0x23,0; 1x 13,0x23,0; 1x 14,0x23,0; 1x 15,0x23,0
8767 A HF	1x TX 8x28,0; 1x TX 9x28,0; 1x TX 10x28,0; 1x TX 15x28,0; 1x TX 20x28,0; 1x TX 25x28,0; 1x TX 27x28,0; 1x TX 30x28,0; 1x TX 40x28,0
8740 A HF	1x 3,0x28,0; 1x 4,0x28,0; 1x 4,0x100,0; 1x 5,0x28,0; 1x 5,0x100,0; 1x 6,0x28,0; 1x 6,0x100,0; 1x 8,0x28,0; 1x 8,0x100,0
9820	1x 172,0x30,0x392,0

9721 Termoformato in spugna cricchetto Zyklop 8000 B 3/8" Set 1

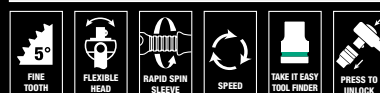

23-pezzi assortimento cricchetto Zyklop , 3/8", in termoformato in spugna bicolore per il carrello da officina Tool Rebel. Larghezza x altezza x profondità: vuoto 172 x 30 x 392 mm, con utensili 172 x 45 x 392 mm.

05150111001	
8000 B	1x 3/8"x199,0
8794 SB	1x 3/8"x125,0
8794 LB	1x 3/8"x200,0
8795 B	1x 3/8"x50,0
8794 B	1x 3/8"x76,0
8790 HMB	1x 6,0x29,0; 1x 7,0x29,0; 1x 8,0x29,0; 1x 9,0x29,0; 1x 10,0x29,0; 1x 11,0x29,0; 1x 12,0x29,0; 1x 13,0x29,0; 1x 14,0x29,0; 1x 15,0x29,0; 1x 16,0x30,0; 1x 17,0x30,0; 1x 18,0x30,0; 1x 19,0x30,0; 1x 20,0x30,0; 1x 21,0x30,0; 1x 22,0x30,0; 1x 24,0x32,0
9821	1x 172,0x30,0x392,0

Attenzione: i termoformati non sono compatibili con il modello precedente di carrello 05501051001

9722 Termoformato in spugna cricchetto Zyklop 8000 C 1/2" Set 1



31-pezzi assortimento cricchetto Zyklop, 1/2", in termoformato in spugna bicolore per il carrello da officina Tool Rebel. Larghezza x altezza x profondità: senza utensili 344 x 30 x 392 mm, con utensili 344 x 51 x 392 mm.

05150112001		
○	8000 C	1x 1/2"x277,0
●○	8794 LC	1x 1/2"x250,0
●○	8794 SC	1x 1/2"x125,0
●○	8795 C	1x 1/2"x69,0
●○	8794 C	1x 1/2"x52,0
●	8790 HMC	1x 10,0x37,0; 1x 11,0x37,0; 1x 12,0x37,0; 1x 13,0x37,0; 1x 14,0x37,0; 1x 15,0x37,0; 1x 16,0x37,0; 1x 17,0x37,0; 1x 18,0x37,0; 1x 19,0x37,0; 1x 20,0x37,0; 1x 21,0x37,0; 1x 22,0x37,0; 1x 24,0x37,0; 1x 27,0x40,0; 1x 30,0x42,0; 1x 32,0x42,0
○	8740 C HF	1x 4,0x60,0; 1x 4,0x140,0; 1x 5,0x60,0; 1x 5,0x140,0; 1x 6,0x60,0; 1x 6,0x140,0; 1x 7,0x60,0; 1x 8,0x60,0; 1x 10,0x60,0
	9822	1x 344,0x30,0x392,0

9723 Termoformato in spugna bussole Zyklop B 3/8" Set 1



22-pezzi assortimento bussole inserto Zyklop, 3/8", in termoformato in spugna bicolore per il carrello da officina Tool Rebel. Larghezza x altezza x profondità: senza utensili 172 x 30 x 392 mm, con utensili 172 x 39 x 392 mm.

05150113001		
●●	8784 B1	1x 1/4"x3/8"x44,0
⊕	8767 B HF	1x TX 15x35,0; 1x TX 20x35,0; 1x TX 25x35,0; 1x TX 25x107,0; 1x TX 27x35,0; 1x TX 27x107,0; 1x TX 30x35,0; 1x TX 30x107,0; 1x TX 40x35,0; 1x TX 40x107,0
○	8740 B HF	1x 4,0x35,0; 1x 4,0x107,0; 1x 5,0x35,0; 1x 5,0x107,0; 1x 6,0x35,0; 1x 6,0x107,0; 1x 7,0x38,5; 1x 8,0x38,5; 1x 8,0x100,0; 1x 10,0x38,5; 1x 10,0x100,0
	9823	1x 172,0x30,0x392,0

Custodia sicura e veloce panoramica

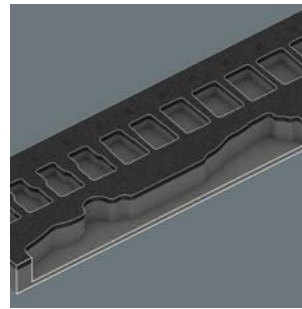

Gli utensili si trovano saldamente nella schiuma grazie a ritagli di contorno precisi, ma sono facili da rimuovere. La disposizione ben congegnata degli utensili garantisce uno stoccaggio salvaspazio e un rapido accesso all'utensile.

9730 Termoformato in spugna 6000 Joker Set 1



11-pezzi assortimento chiavi combinate a cricchetto Joker 6000, in termoformato in spugna bicolore per il carrello da officina Tool Rebel. Larghezza x altezza x profondità: senza utensili 172 x 30 x 392 mm, con utensili 172 x 47 x 392 mm.

05150120001		
	6000 Joker	1x 8x144; 1x 10x159; 1x 11x165; 1x 12x170,7; 1x 13x177; 1x 14x188; 1x 15x200; 1x 16x212; 1x 17x224; 1x 18x235; 1x 19x246
	9830	1x 172,0x30,0x392,0

9731 Termoformato in spugna 6003 Joker Set 1



18-pezzi assortimento chiavi a forchetta e poligonali Joker 6003, 1 apribottiglia Kraffform, in termoformato in spugna bicolore per il carrello da officina Tool Rebel. Larghezza x altezza x profondità: senza utensili 344 x 30 x 392 mm, con utensili 344 x 58 x 392 mm.

05150121001		
	6003 Joker	1x 6x105; 1x 7x110; 1x 8x115; 1x 9x120; 1x 10x125; 1x 11x135; 1x 12x148; 1x 13x160; 1x 14x167; 1x 15x174; 1x 16x182; 1x 17x190; 1x 18x210; 1x 19x230; 1x 20x230; 1x 21x260; 1x 22x260; 1x 24x280
	Apribottiglie	1x 145
	9831	1x 344,0x30,0x392,0

9732 Termoformato in spugna 6004 Joker Set 1



5-pezzi assortimento chiavi a forchetta autoregolabile Joker 6004, in termoformato in spugna bicolore per il carrello da officina Tool Rebel. Larghezza x altezza x profondità: con utensili 172 x 30 x 392 mm, con utensili 172 x 35 x 392 mm.

05150122001	
	6004 Joker XS 1x 7-10 (1/4"-3/8")x117
	6004 Joker S 1x 10-13 (7/16"-1/2")x154
	6004 Joker M 1x 13-16 (1/2"-5/8")x188
	6004 Joker L 1x 16-19 (5/8"-3/4")x224
	6004 Joker XL 1x 19-24 (3/4"-15/16")x256
	9832 1x 172,0x30,0x392,0

9740 Termoformato in spugna Chiavi piegate a L Set 1

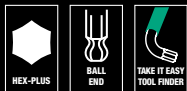

18-pezzi assortimento Chiavi piegate a L (viti esagono cavo e TORX®) più 1 magnete Wera e 1 metro tascabile Stabila (3 mm), in termoformato in spugna bicolore per il carrello da officina Tool Rebel. Larghezza x altezza x profondità: senza utensili 172 x 30 x 392 mm, con utensili 172 x 44 x 392 mm.

05150140001	
	1x 950/9 Hex-Plus Multicolour 1
○	950 SPKL Multicolour 1x 1.5x90; 1x 2.0x101; 1x 2.5x112; 1x 3.0x123; 1x 4.0x137; 1x 5.0x154; 1x 6.0x172; 1x 8.0x195; 1x 10.0x224
	1x 967/9 TX XL Multicolour 1
⊕	967 SXL TORX® Multicolour 1x TX 8x90; 1x TX 9x101; 1x TX 10x112
⊕	967 SPKXL TORX® Multicolour 1x TX 15x123; 1x TX 20x137; 1x TX 25x154; 1x TX 27x172; 1x TX 30x195; 1x TX 40x224
	1x 9500 1x 48.0
	1x Flessometro BM 100, scala metrica graduata, STABILA®, 3 m, articolo 19570 1x 3000,0
	1x 9840 1x 172,0x30,0x392,0

Termoformato in spugna bicolore



Dopo il prelievo dell'utensile si vede il secondo spazio grigio del termoformato. E' quindi possibile identificare rapidamente gli utensili mancanti.

9750 Termoformato in spugna Kraftform Kompakt e Tool-Check PLUS Set 1



57-pezzi assortimento utensili (1 Tool-Check PLUS (39 pezzi), 1 Kraftform Kompakt 60 (16 pezzi) e un porta-inseri con lama flessibile) in termoformato in spugna bicolore per il carrello da officina Tool Rebel. Larghezza x altezza x profondità: senza utensili 172 x 30 x 392 mm, con utensili 172 x 59 x 392 mm.

05150150001	
	1x Tool-Check PLUS
○	8001 A 1x 1/4"x87.0
●	813 1x 1/4"x78
⊕	889/4/1 K 1x 1/4"x50
⊕	870/1 1x 1/4"x25 1)
●	8790 HMA 1x 5.5x23.0; 1x 6.0x23.0; 1x 7.0x23.0; 1x 8.0x23.0; 1x 10.0x23.0; 1x 12.0x23.0; 1x 13.0x23.0
⊕	851/1 TZ 2x PH 1x25; 3x PH 2x25; 1x PH 3x25
⊕	855/1 TH 1x PZ 1x25; 3x PZ 2x25; 1x PZ 3x25
⊕	867/1 TZ TORX® 1x TX 10x25; 1x TX 15x25; 1x TX 20x25; 1x TX 25x25; 1x TX 30x25; 1x TX 40x25
⊕	867/1 Z TORX® B0 1x TX 10x25; 1x TX 15x25; 1x TX 20x25; 1x TX 25x25; 1x TX 30x25
○	840/1 Z 1x 3.0x25; 1x 4.0x25; 1x 5.0x25; 1x 6.0x25; 1x 8.0x25
⊕	800/1 TZ 1x 1.0x5.5x25
	1x Kraftform Kompakt 60
●	816 R 1x 1/4"x119
⊕	851/4 Z 1x PH 1x89; 1x PH 2x89; 1x PH 3x89
⊕	855/4 Z 1x PZ 1x89; 1x PZ 2x89; 1x PZ 3x89
⊕	867/4 Z TORX® B0 1x TX 10x89; 1x TX 15x89; 1x TX 20x89; 1x TX 25x89; 1x TX 30x89
⊕	800/4 Z 1x 1.0x5.5x89
○	840/4 Z 1x 3.0x89; 1x 4.0x89; 1x 5.0x89; 1x 6.0x89
	Nastro autoaderente 70 1x 50.0x70.0
	1x 393 S Impugnatura porta-inseri extra slim con gambo flessibile
●	1x 1/4"x173,5
	1x 9850 1x 172,0x30,0x392,0

9780 Termoformato in spugna pinze KNIPEX Set 1

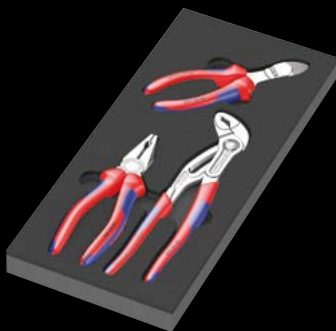

3-pezzi assortimento pinze (1 pinza universale KNIPEX, cromata, 1 pinza regolabile di nuova generazione per tubi e dadi KNIPEX Cobra®, cromata, 1 tronchese laterale per meccanica tipo forte KNIPEX, cromato) in termoformato in spugna bicolore per il carrello da officina Tool Rebel. Larghezza x altezza x profondità: senza utensili 172 x 30 x 392 mm, con utensili 172 x 38 x 392 mm.

05150180001		
	KNIPEX Pinza universale 03 05 180	1x 180
	KNIPEX Cobra® Pinza regolabile di nuova generazione per tubi e dadi 87 05 250	1x 250
	KNIPEX Tronchese laterale per meccanica tipo forte 74 05 160	1x 160
9880		1x 172,0x30,0x392,0

9782 Termoformato in spugna martello Set 1



6-pezzi assortimento utensili (1 martello da fabbro PICARD® (500 gr). 4 cacciaspines colorati RENNSTEIG, 1 scalpello piatto RENNSTEIG), in termoformato in spugna bicolore per il carrello da officina Tool Rebel. Larghezza x altezza x profondità: senza utensili 172 x 30 x 392 mm, con utensili 172 x 35 x 392 mm.

05150182001		
	PICARD® Martello da fabbro 500 g, 0000101-500	1x 500,0
○	Cacciaspines colorati RENNSTEIG Exklusiv	1x 452 003 6 RC, 3,0x150; 1x 452 004 6 RC, 4,0x150; 1x 452 006 6 RC, 6,0x150; 1x 452 008 6 RC, 8,0x150
●	RENNSTEIG Scalpello piatto 310 250 1	1x 25,0x13,0x23,0
9882		1x 172,0x30,0x392,0

9783 Termoformato in spugna lime PFERD Set 1

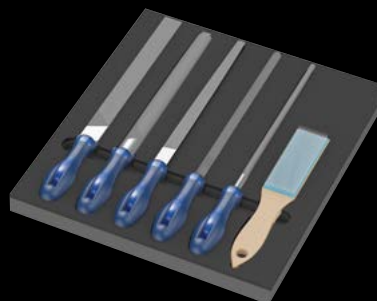

6-pezzi assortimento lime (1 lima quadra PFERD PF1142 250 H2, 1 lima mezzotonda PFERD PF 1152SP 250 H2, 1 lima tonda PFERD PF1162 250 H2, 1 lima piatta PFERD PF1112 250 H2, 1 lima triangolare PFERD PF 1132 250 H2, 1 spazzola per lima PFERD HBF ST 0,15), in termoformato in spugna bicolore per il carrello da officina Tool Rebel. Larghezza x altezza x profondità: senza utensili 344 x 30 x 392 mm, con utensili 344 x 42 x 392 mm.

05150183001		
	PFERD Lima per meccanica quadra PF1142 250 H2	1x 250
	PFERD Lima per meccanica mezzotonda a punta 1152SP 250 H2	1x 250
	PFERD Lima per meccanica tonda 1162 250 H2	1x 250
	PFERD Lima per meccanica piatta 1112 250 H2	1x 250
	PFERD Lima per meccanica triangolare 1132 250 H2	1x 250
	PFERD Spazzola per lima HBF Filo d'acciaio Ø 0,15	1x 232
9883		1x 344,0x30,0x392,0

9781 Termoformato in spugna pinze KNIPEX Set 2

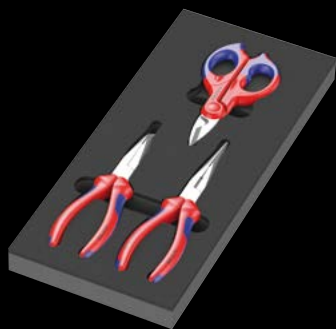

3-pezzi assortimento pinze (1 pinza per meccanica con becchi mezzotondi con tronchese (pinza a becchi di cicogna) KNIPEX, 1 pinza per meccanica KNIPEX, 1 forbice da elettricisti KNIPEX), in termoformato in spugna bicolore per il carrello da officina Tool Rebel. Larghezza x altezza x profondità: senza utensili 172 x 30 x 392 mm, con utensili 172 x 38 x 392 mm.

05150181001		
	KNIPEX Pinza per meccanica con becchi mezzotondi con tronchese (pinza a becchi di cicogna) 26 15 200	1x 200
	KNIPEX Pinza per meccanica 38 25 200	1x 200
	KNIPEX Forbicie da elettricista 95 05 155	1x 155
9881		1x 172,0x30,0x392,0