

# Joker.

Karty se znovu zamíchají.





Myslíme si, že nářadí není nikdy promyšleno až do posledního detailu. Proto jsme se znovu podrobně zaměřili na klíče Joker.

Výsledkem je nový sortiment Joker s dalšími možnostmi řešení problémů a pro zvýšené požadavky na moderní šroubování.



Joker 6004



Joker 6003

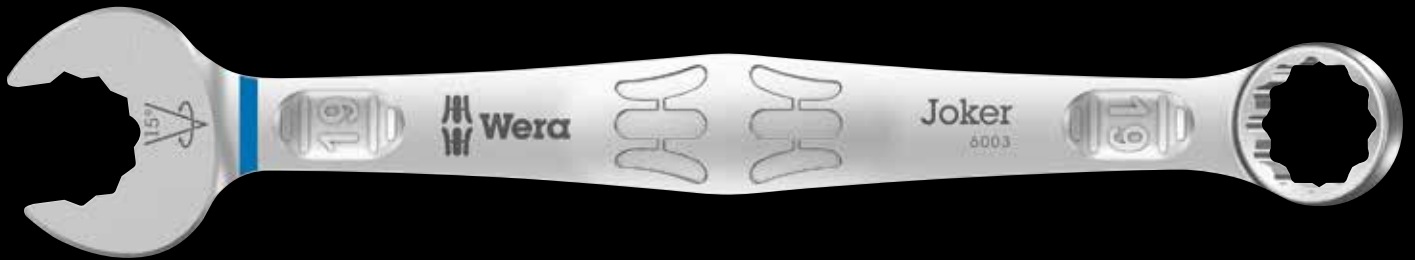

Joker 6002

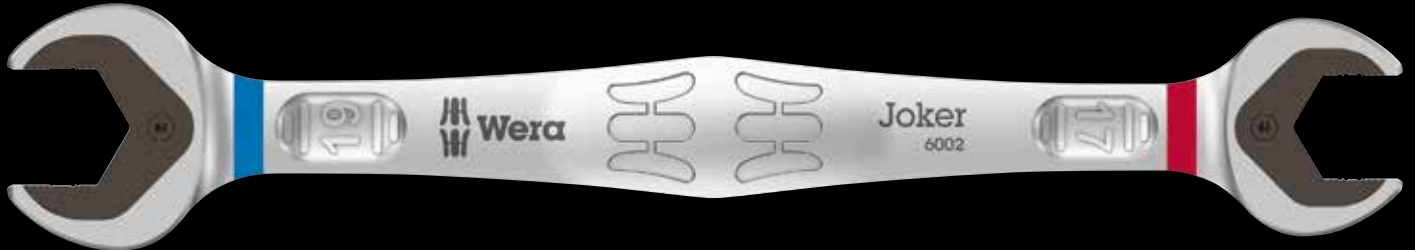

Joker 6001

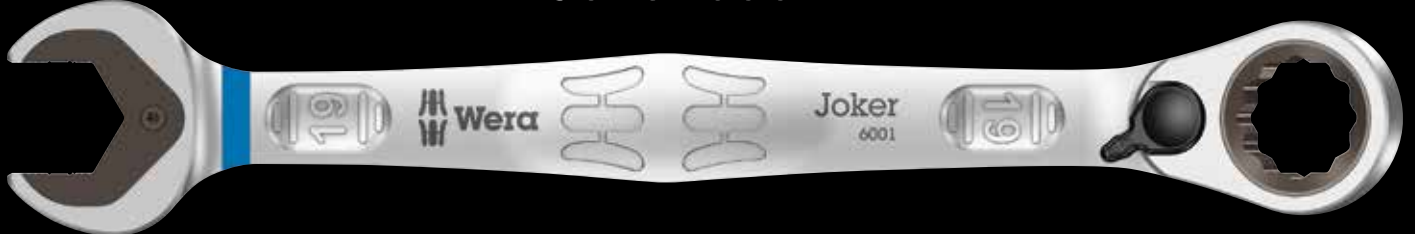

Joker 6000

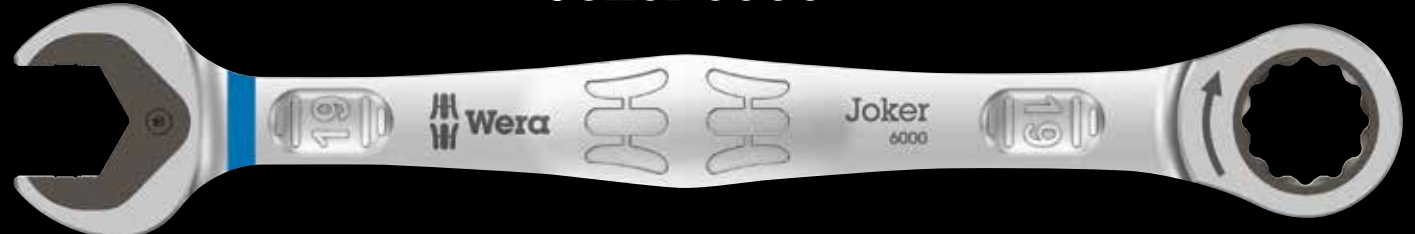

# Joker 6004

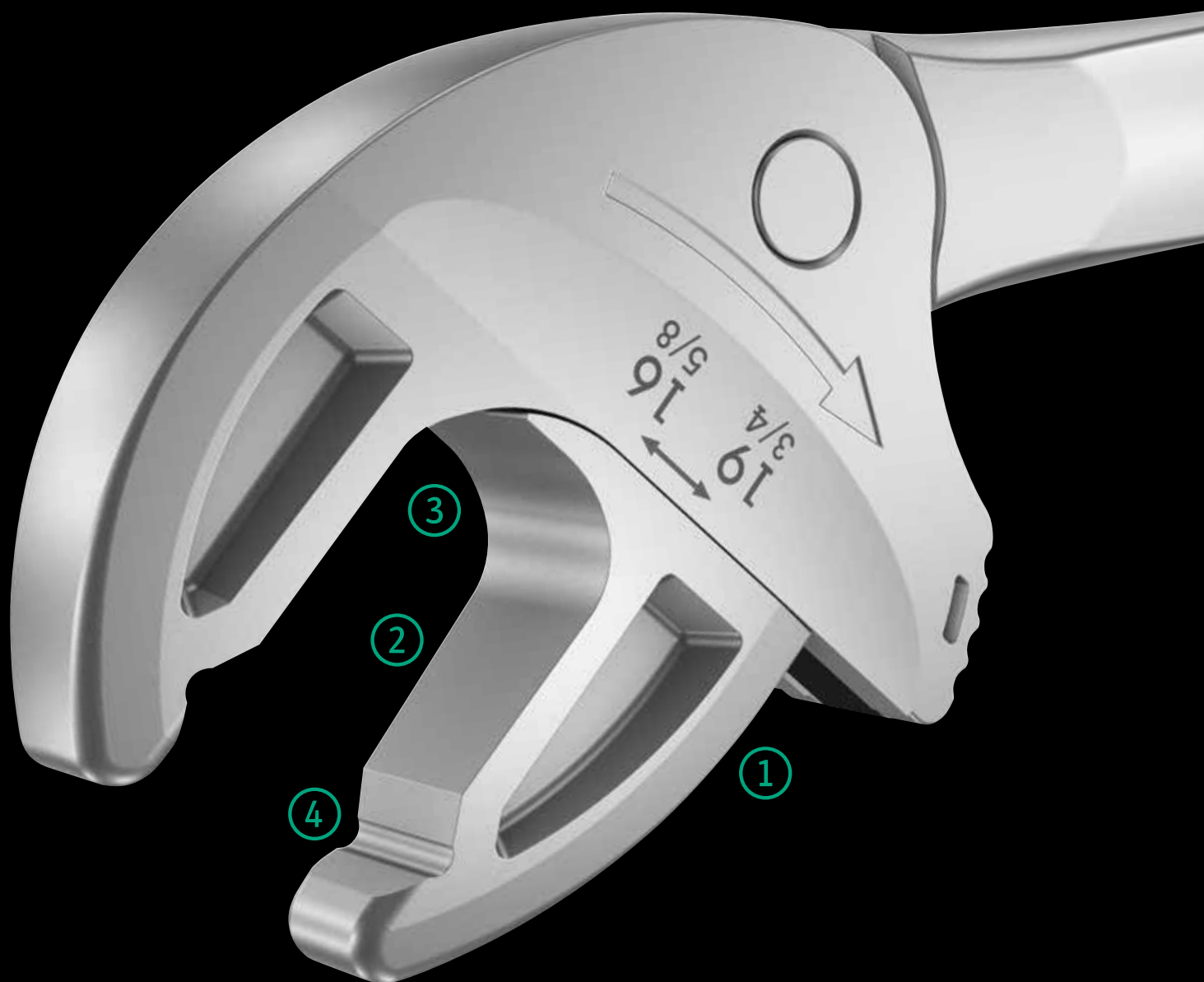

Mnoho uživatelů si přeje univerzální šroubovací nástroj s maximálním spektrem použití. Měl by to být jeden jediný nástroj pro mnoho metrických a palcových rozměrů.

Měl by se samostatně nastavovat podle různých velikostí šroubů. Bezpečně zabrat, nic nepoškodit a umožnit vysokou pracovní rychlost.

Přestavitelný klíč JOKER 6004 splňuje takové požadavky. Díky plynule vedeným čelistem nahrazuje klíč několik otevřených klíčů (vždy) jednoho rozměru. Potřebná velikost se sama plynule nastaví při nasazení na šestihrannou matici nebo šroub.

Integrovaný pákový mechanismus sevře šestihranný šroub nebo matici mezi čelistmi, což výrazně omezí nebezpečí vyklouznutí nebo poškození.

Rychlé a plynulé utahování bez sejmutí klíče zajišťuje funkce ráčny. Díky použití rohových hranolů v čelistech lze realizovat zpětný úhel otáčení pouhých 30°.

Jednoramenná konstrukce ve spojení s funkcí ráčny a s tvarovými čelistmi umožňuje práci i v úzkých místech.



## Joker 6004

### 1 Automatické a plynule samonastavitelný



Díky automaticky a plynule zabírajícím čelistem vedeným paralelně nahrazuje klíče Joker 6004 všechny jednotlivé rozměry klíčů v daném rozsahu použití. Potřebnou velikost najde klíč sám při nasazení na matici nebo šroub bez nutnosti nastavování.

### 3 Ráčnová mechanika pro rychlé šroubování



Funkce ráčny zajišťuje rychlé a plynulé utahování bez sejmutí klíče

### 2 Ochrana šroubu

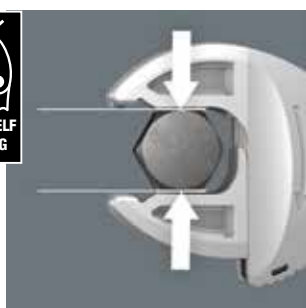

Paralelní hladké čelisti klíče Joker 6004 umožňují tlak přes plochy a lze tak zabránit deformaci matice nebo hlavy šroubu, ke které by mohlo dojít při přenosu síly přes hrany.

### 4 Malý zpětný úhel otáčení

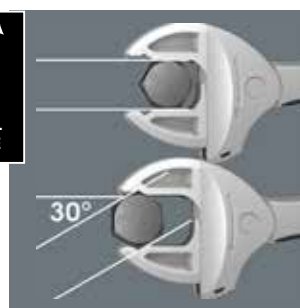

Tvarové čelisti umožňují zpětný úhel otáčení pouhých 30°.

# Joker 6004 – sortiment

## 6004 Joker XS samonastavitelný klíč



**Použití:** Šrouby nebo matice velikosti 7–10 (metrický) nebo 1/4"–3/8" (palcový)

**Provedení:** Otevřený klíč se samonastavitelný klíč s funkcí ráčny; možnost nastavení velikosti; paralelně vedené hladké čelisti; zpětný úhel otáčení 30° díky tvarovým čelistem; závěsné očko

	mm		mm	mm
05020099001 <sup>1)</sup>	7-10	1/4"-3/8"	115	7.7

<sup>1)</sup>Od podzimu 2020

## 6004 Joker S samonastavitelný klíč



**Použití:** Šrouby nebo matice velikosti 10–13 (metrický) nebo 7/16"–1/2" (palcový)

**Provedení:** Otevřený klíč se samonastavitelný klíč s funkcí ráčny; možnost nastavení velikosti; paralelně vedené hladké čelisti; zpětný úhel otáčení 30° díky tvarovým čelistem; závěsné očko

	mm		mm	mm
05020100001	10-13	7/16"-1/2"	154	10

## 6004 Joker L samonastavitelný klíč



**Použití:** Šrouby nebo matice velikosti 16–19 (metrický) nebo 5/8"–3/4" (palcový)

**Provedení:** Otevřený klíč se samonastavitelný klíč s funkcí ráčny; možnost nastavení velikosti; paralelně vedené hladké čelisti; zpětný úhel otáčení 30° díky tvarovým čelistem; závěsné očko

	mm		mm	mm
05020101001	16-19	5/8"-3/4"	224	14

## 6004 Joker XXL samonastavitelný klíč



**Použití:** Šrouby nebo matice velikosti 24–32 (metrický) nebo 15/16"–1 1/4" (palcový)

**Provedení:** Otevřený klíč se samonastavitelný klíč s funkcí ráčny; možnost nastavení velikosti; paralelně vedené hladké čelisti; zpětný úhel otáčení 30° díky tvarovým čelistem; závěsné očko

	mm		mm	mm
05020102001	24-32	15/16"-1 1/4"	322	20

## 6004 Joker M samonastavitelný klíč



**Použití:** Šrouby nebo matice velikostí 13–16 (metrický) nebo  $\frac{1}{2}''$ – $\frac{5}{8}''$  (palcový)

**Provedení:** Otevřený klíč se samonastavitelný klíč s funkcí ráčny; možnost nastavení velikosti; paralelně vedené hladké čelisti; zpětný úhel otáčení 30° díky tvarovým čelistem; závěsné očko

	mm		mm	mm
05020103001 <sup>1)</sup>	13-16	$\frac{1}{2}''$ – $\frac{5}{8}''$	188	12.4

<sup>1)</sup>Od podzimu 2020



# Joker 6003

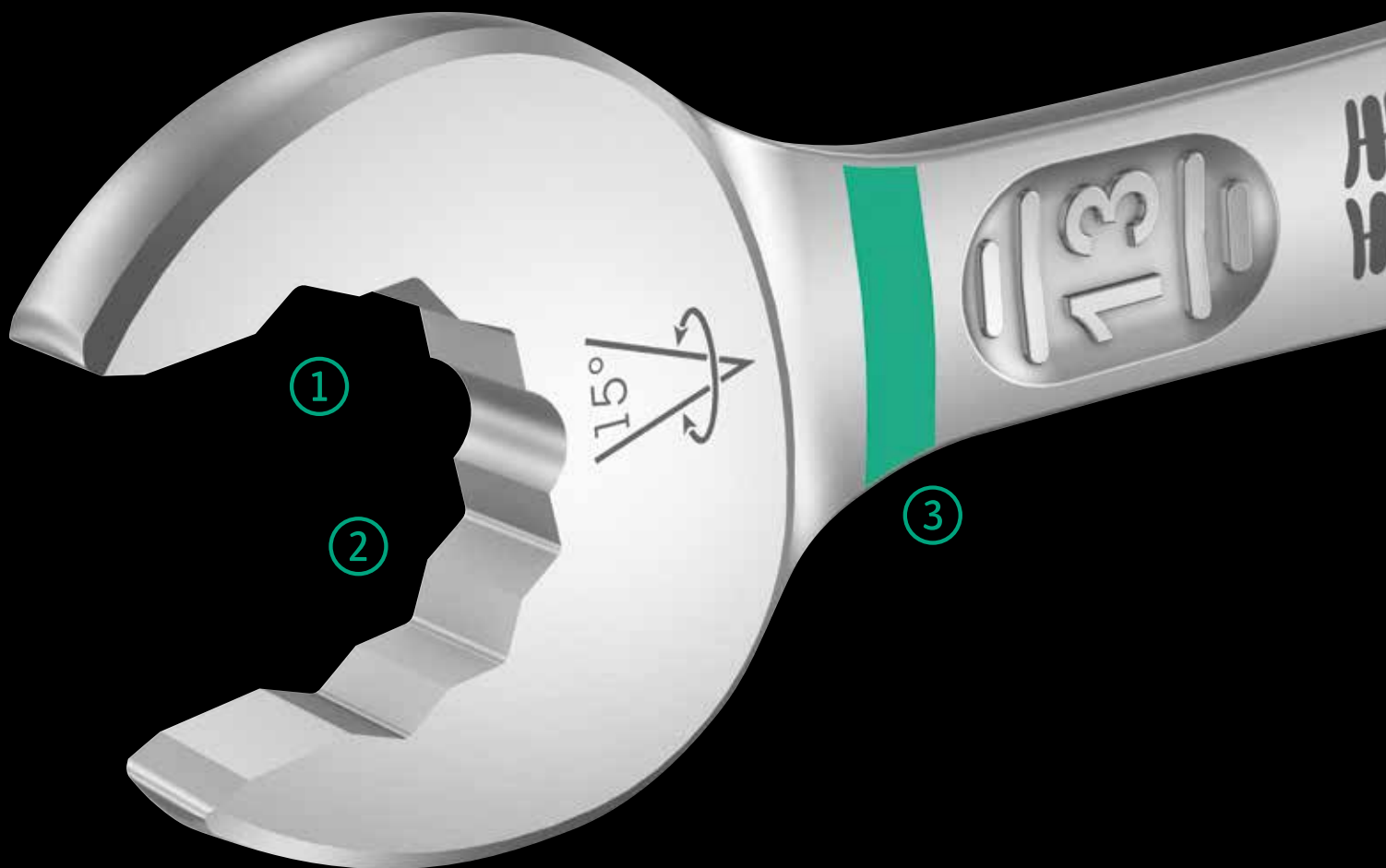

Jelikož se konstrukční prostory při utahování neustále zužují, jsou zapotřebí nástroje, s nimiž mohou uživatelé úspěšně pracovat v těchto situacích. Úzké konstrukční prostory vyžadují další polohy k nasazení nástroje. Lze klíče modifikovat tak, aby se zvýšil počet poloh umožňujících nasazení nástroje?

Kombinace čelistí natočených o  $7,5^\circ$  a geometrie dvojitého šestihranu umožňuje zdvojnásobení poloh k nasazení nástroje. Při opakovaném otáčení klíče o  $180^\circ$  kolem podélné osy během šroubování existují čtyři možnosti nasazení a matice nebo hlavy šroubů je možné „uchopit“ každých  $15^\circ$ .

Klíč Joker 6003 s chytrou geometrií čelistí rozšiřuje spektrum použití v úzkých konstrukčních prostorech. Příslušnou polohu k nasazení klíče najde Joker 6003 po každé otočce v podstatě sám.

Štíhlá, a přesto robustní očková strana je vůči ose klíče zalomená pod úhlem  $15^\circ$ . Díky kvalitnímu zušlechťení povrchu je zajištěna vysoká a dlouhotrvající antikorozi ochrana.

Identifikátor nářadí Take it easy: Barevné označení klíčů podle velikosti.





## 1 Pro velmi úzká místa



k nasazení klíče najde Joker 6003 po každé otočce v podstatě sám.

Očkoplochý klíč Joker 6003 se speciální geometrií otevřené strany – natočené o 7,5° a s geometrií dvojitého šestihranu – zdvojnásobuje možnosti nasazení při opakovaném otáčení klíče o 180° kolem podélné osy. Matice nebo hlavy šroubů je možné „uchopit“ každých 15°. Příslušnou polohu

## 3 Identifikátor nářadí Take it easy

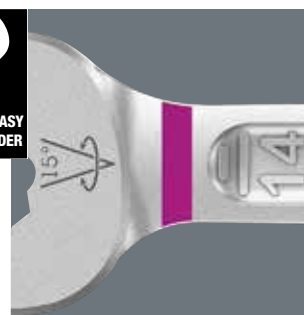

(otevřený klíč Joker, ořechy Zyklop a ořechy Zyklop s přidržovací funkcí) a šrouby TORX® (úhlový klíč, bitové nástavce Zyklop).

Identifikátor nářadí Take it easy s barevným označením dle velikosti slouží k jednoduchému a rychlému nalezení vhodného nástroje. Jedná se o systém pro identifikaci velikostí u nástrojů pro šrouby s vnitřním šestihranem (úhlový klíč, bitové nástavce Zyklop), šrouby a matice s vnějším šestihranem

## 2 Pro menší úhel otáčení než 30°



Díky natočení otevřené strany o 7,5°, geometrii dvojitého šestihranu a přizpůsobenému používání (nasazení – šroubování – otočení – opětovné nasazení – šroubování – otočení atd.) lze řešit i takové situace při šroubování, které umožňují menší úhel otáčení než 30°.

## 4 Zalomená očková strana

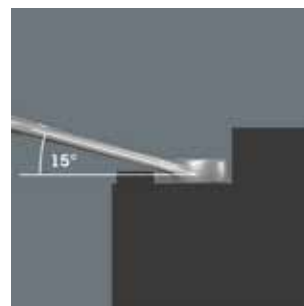

Očková strana je vůči ose klíče zalomená pod úhlem 15°, aby nedocházelo k úrazům.

# Joker 6003 – sortiment

## 6003 Očkoplochý klíč Joker

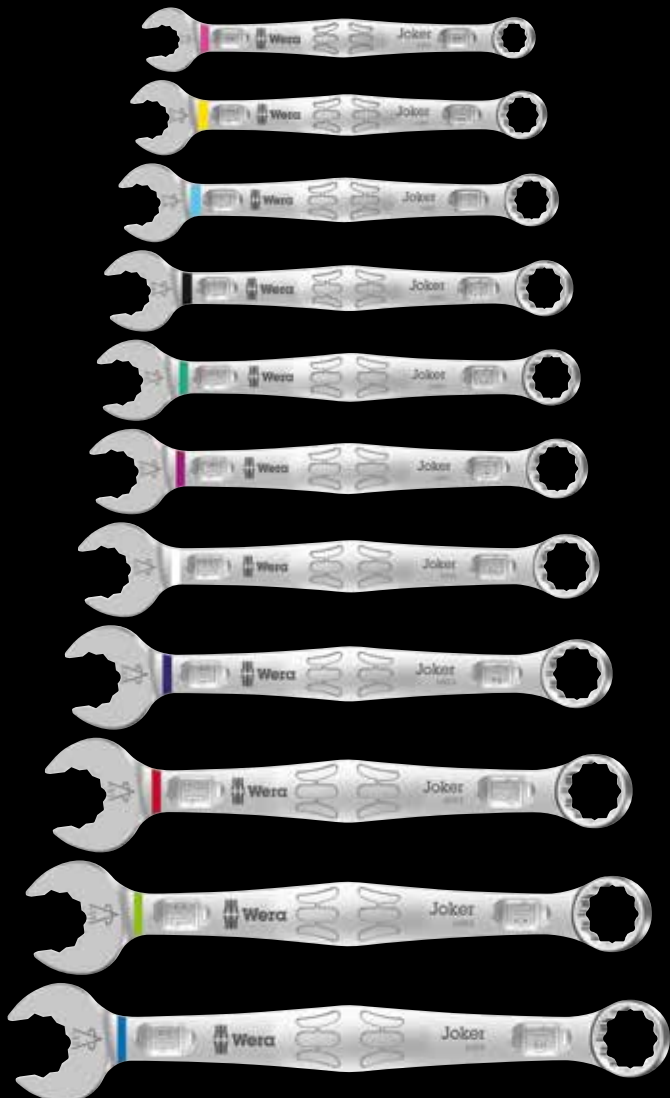

**Použití:** šrouby nebo matice s šestihlannou hlavou

**Provedení:** očkoplochý klíč; otevřená strana natočená o 7,5°; očková strana zalomená o 15°; s identifikátorem náradí Take it easy; barevné označení podle velikosti

	mm	mm	mm	mm	mm
05020200001	8	115	19	4,5	12,5
05020201001	10	125	22	5	15
05020202001	11	135	24,5	5	17
05020203001	12	148	26	5,5	18
05020204001	13	160	27	6	19
05020205001	14	167	29	6	20
05020206001	15	174	32	6	22
05020207001	16	182	35	6,5	23
05020208001	17	190	38	6,5	24,5
05020209001	18	210	39	7,5	26
05020210001	19	230	42	7,5	27,5

## 6003 Joker 5 Set 1, sada očkoplochých klíčů

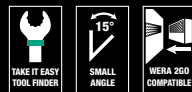

Sada očkoplochých klíčů; otevřená strana natočená o 7,5°

5dílná sada

V robustní brašně

05020230001	<b>6003 Joker</b>	1x 8x115; 1x 10x125; 1x 13x160; 1x 17x190; 1x 19x230

## 6003 Joker 11 Set 1, sada očkoplochých klíčů



Sada očkoplochých klíčů; otevřená strana natočená o 7,5°

11dílná sada

V robustní brašně

05020231001	<b>6003 Joker</b>	1x 8x115; 1x 10x125; 1x 11x135; 1x 12x148; 1x 13x160; 1x 14x167; 1x 15x174; 1x 16x182; 1x 17x190; 1x 18x210; 1x 19x230

## 6003 Očkoplochý klíč Joker , palcový

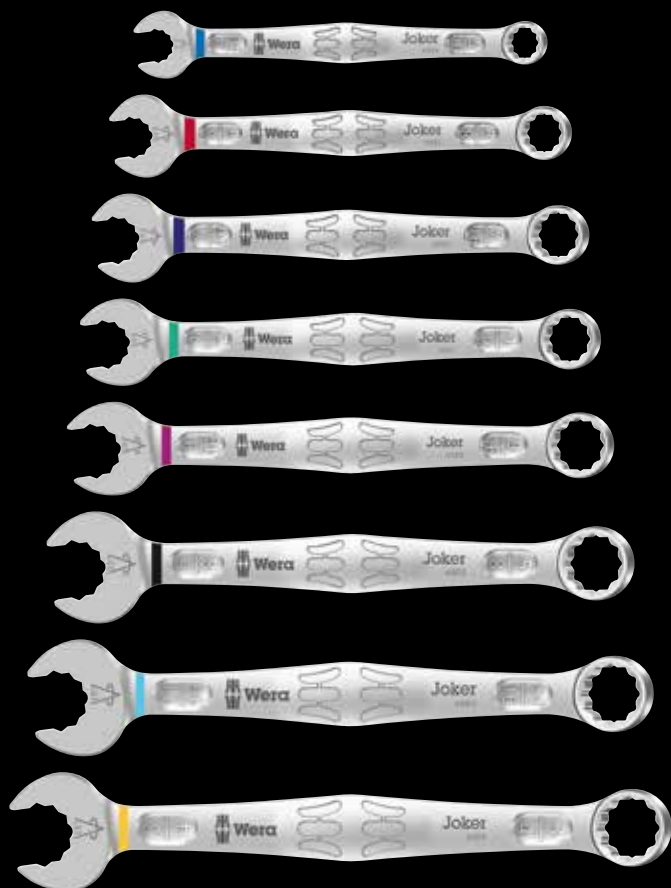
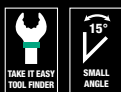

**Použití:** šrouby nebo matice s šestihlannou hlavou

**Provedení:** očkoplochý klíč; otevřená strana natočená o 7,5°; očková strana zalomená o 15°; s identifikátorem nářadí Take it easy; barevné označení podle velikostí

		mm	mm	mm	mm	
05020211001		5/16"	115	19	4,5	12,5
05020212001		3/8"	125	22	5	15
05020213001		7/16"	135	24,5	5	17
05020214001		1/2"	160	26	6	19
05020215001		9/16"	167	29	6	20
05020216001		5/8"	182	35	6,5	23
05020217001		11/16"	210	40	7,5	26
05020218001		3/4"	230	42	7,5	27,5

## 6003 Joker 5 Imperial Set 1, sada očkoplochých klíčů, palcové



Sada otevřených očkových klíčů; otevřená strana natočená o 7,5°

5dílná sada

V robustní brašně

05020240001		
<b>6003 Joker Imperial</b>	1x 5/16"x115; 1x 3/8"x125; 1x 1/2"x160; 1x 9/16"x167; 1x 3/4"x230	

## 6003 Joker 8 Imperial Set 1, sada očkoplochých klíčů, palcové



Sada otevřených očkových klíčů; otevřená strana natočená o 7,5°

8dílná sada

V robustní brašně

05020241001		
<b>6003 Joker Imperial</b>	1x 5/16"x115; 1x 3/8"x125; 1x 7/16"x135; 1x 1/2"x160; 1x 9/16"x167; 1x 5/8"x182; 1x 11/16"x210; 1x 3/4"x230	

# Joker 6002

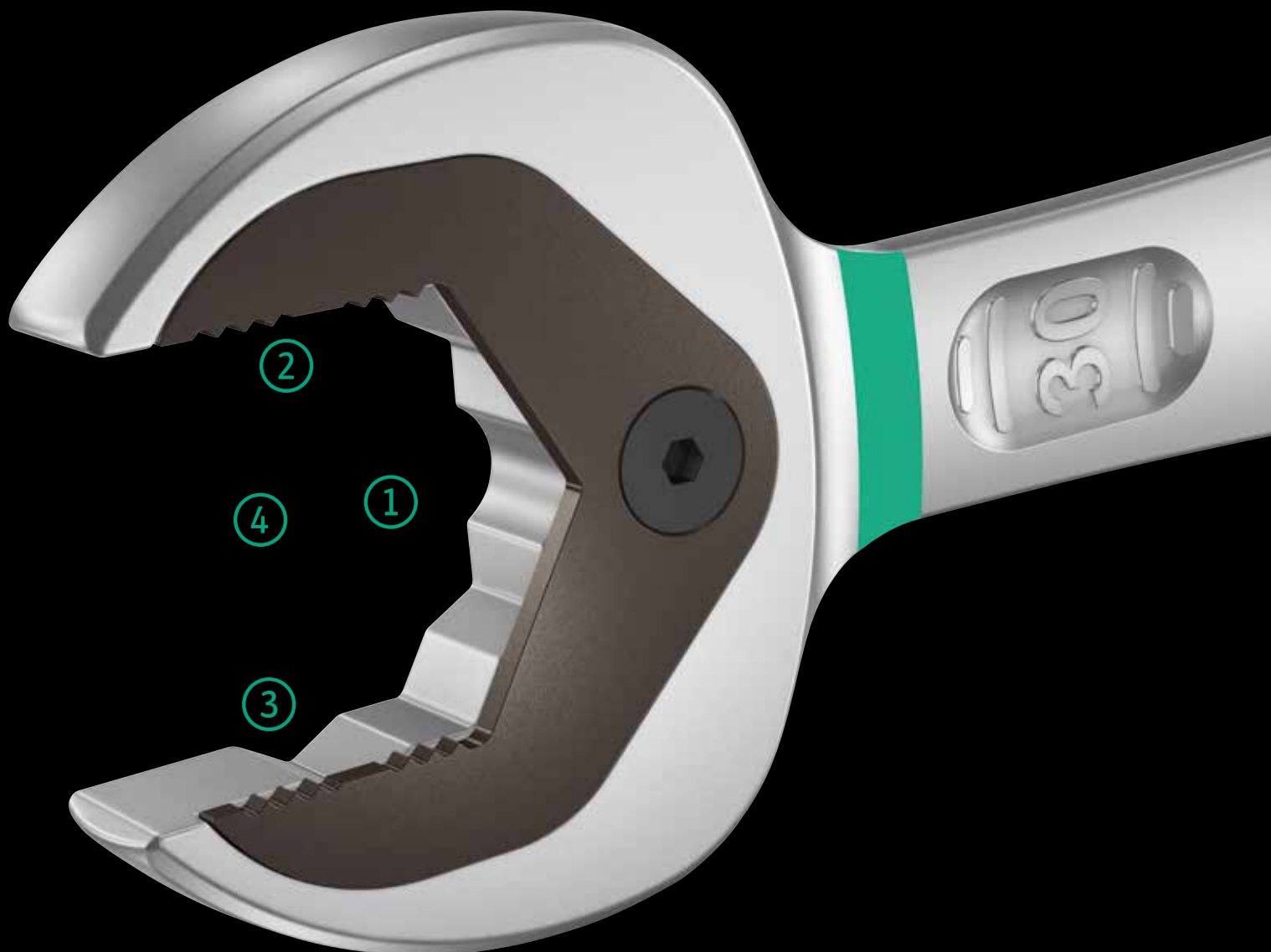

Kvalitní, metrický oboustranný otevřený klíč Joker: Přidržovací funkce kovové destičky na otevřené straně snižuje riziko ztráty šroubů a matic.

Vyměnitelná kovová destička na otevřené straně zajišťuje pomocí velmi tvrdých zubů šrouby a matice a snižuje nebezpečí jejich vyklouznutí. Integrovaná koncová zarážka může zabránit sklouznutí z hlavy šroubu a umožňuje přenášet podstatně vyšší utahovací momenty. Geometrie dvojitého šestihranu zajišťuje tvarové spojení se šroubem nebo

maticí a tím snižuje riziko sesmeknutí. Úhel potřebný pro opakované nasazení klíče je pouhých 30° a zabraňuje časově náročnému obracení klíče při utahování. Speciální geometrie kování zajišťuje přenos vysokých utahovacích momentů a vysokou pevnost v ohybu.

Oboustranný klíč Joker se výborně hodí ke kontrování u šroubu a matice. Identifikátor náradí Take it easy: Barevné označení klíčů podle velikostí.

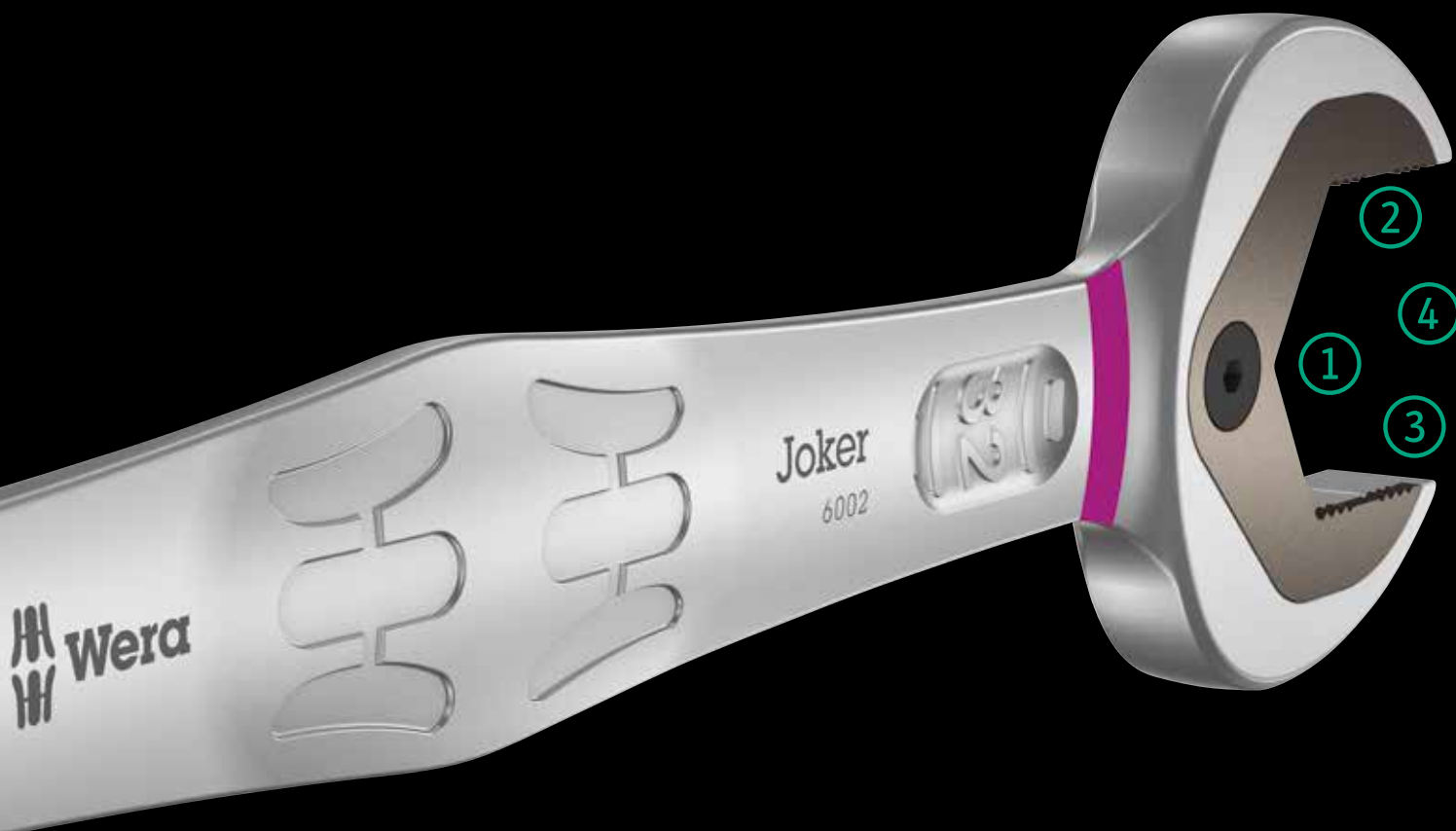

## 1 Praktická přidržovací funkce



Díky přidržovací funkci Jokeru dostanete matice a šrouby přímo a bezpečně na místo použití. Tam se lze rychle a bezpečně trefit do závitu. Efektivně lze zabránit upadnutí matice nebo šroubu. Odpadá tak časově náročné hledání.

## 3 Geometrie s dvojitým šestihranem



Díky chytré geometrii Jokeru s dvojitým šestihranem je spojení šroubu a matice přiléhavé – sedí. Vyměnitelná, tvrzená kovová destička v otevřené části Jokeru se do šroubu zakousne extrémně tvrdými hroty. Obojí zabraňuje nepříjemnému vyklouzávání i při vyšších utahovacích momentech.

## 2 Koncová zarážka



Opakované nasazování klíče, neustálé polohování a dávkování vynaložené síly za účelem zabránění zranění? To je minulost. Dnes Joker koncovou zarážkou zabraňuje sesmeknutí z hlavy šroubu směrem dolů. To zjednodušuje mnohé. Při utahování pak lze použít i mnohem větší síly.

## 4 Malý úhel pro opakované nasazení



Díky geometrii s dvojitým šestihranem nabízí nyní Joker pro opakované nasazení klíče úhel 30° místo 60°. Díky tomu – a díky rovné hlavě Jokeru je obrácení klíče zbytečné. S pomocí klíče Joker od nynějška povolíte, zajistíte a utáhnete šrouby a matice i v situacích, ve kterých běžné

nářadí selhávalo. Kombinace dorazu a malého úhlu zpětného otočení zajišťuje efektivní práci také u fitinkových šroubení.

# Joker 6002 – sortiment

## 6002 Joker Oboustranný plochý klíč



## 6000/6002 Joker 6 Set 1 Sada očkoplochých ráčnových / oboustranných plochých klíčů



Sada očkoplochých ráčnových / oboustranných plochých klíčů  
6 dílná  
V robustní brašně

05020022001	
<b>6000 Joker</b>	1 x 10x159; 1 x 13x177; 1 x 17x224; 1 x 19x246
<b>6002 Joker Double</b>	1 x 10x13x167; 1 x 17x19x235

**Použití:** šestihřanné hlavy šroubů, resp. šestihřanné matice

**Provedení:** oboustranný plochý klíč

	mm	mm	mm	mm	mm	
05003760001		10	23	13	27	5,5
05003765001		17	37	19	42	8,5
05020260001 <sup>1)</sup>		20	48	22	51	10
05020261001 <sup>1)</sup>		22	48	24	51	10
05020262001 <sup>1)</sup>		24	51	27	60	11
05020263001 <sup>1)</sup>		27	63	32	66	12
05020264001 <sup>1)</sup>		30	63	32	66	12

<sup>1)</sup> Dodání od května 2020



# Joker 6001

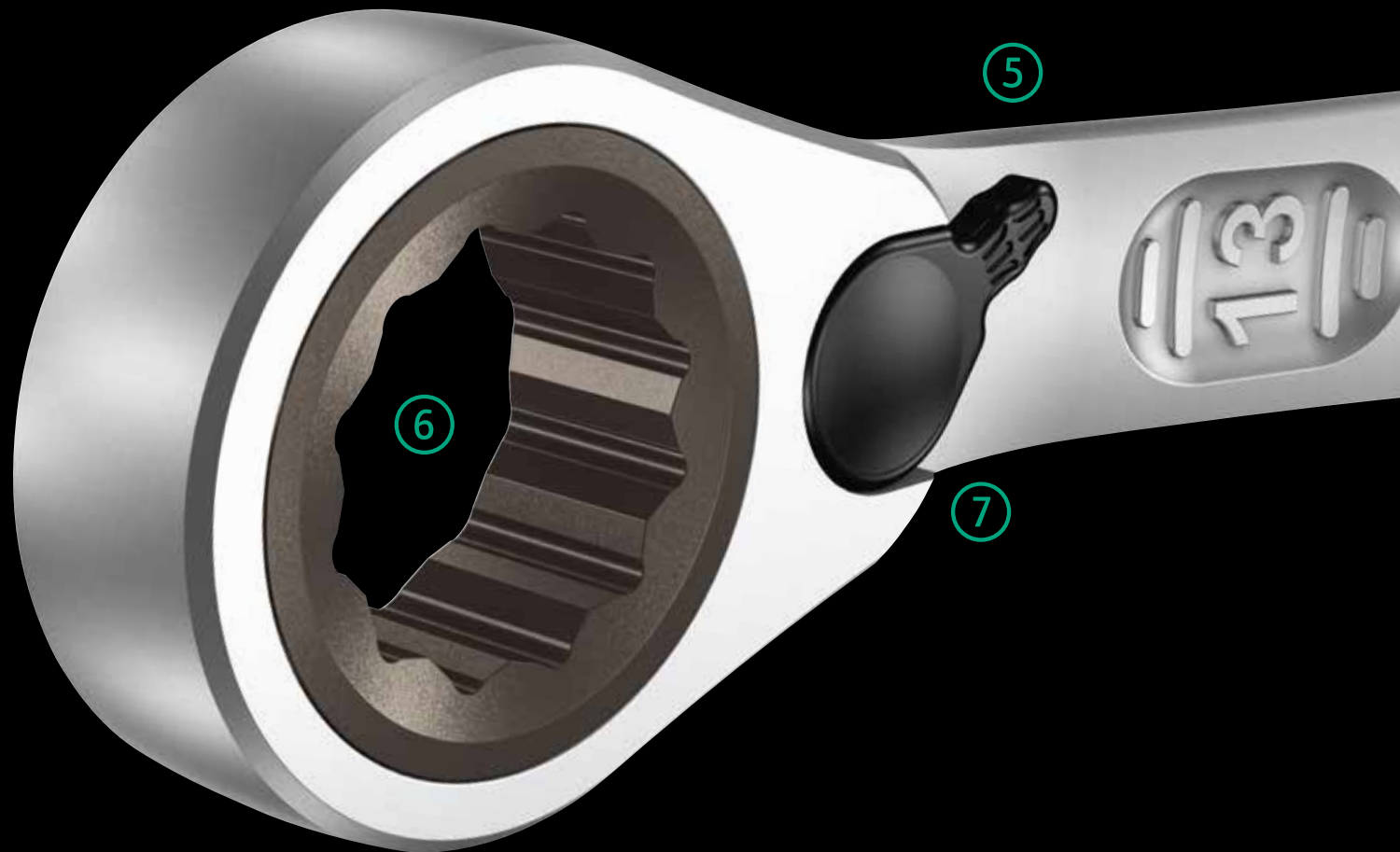

## 1 Praktická přidržovací funkce

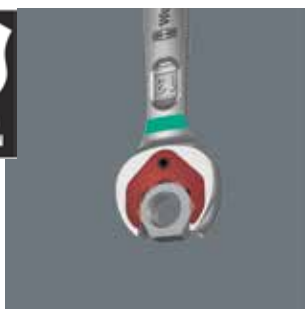

Díky přidržovací funkci Jokeru dostanete matice a šrouby přímo a bezpečně na místo použití. Tam se lze rychle a bezpečně trefit do závitu. Efektivně lze zabránit upadnutí matice nebo šroubu. Odpadá tak časově náročné hledání.

## 2 Koncová zarážka



Opakované nasazování klíče, neustálé polohování a dávkování vynaložené síly za účelem zabránění zranění? To je minulost. Dnes Joker koncovou zarážkou zabraňuje sesmeknutí z hlavy šroubu směrem dolů. To zjednodušuje mnohé. Při utahování pak lze použít i mnohem větší síly.

## 5 Joker Switch



Mechaniku ráčny s jemným ozubením lze páčkou snadno přepínat v obou směrech.

## 6 Ráčnový klíč s jemným ozubením



Ráčnová mechanika očkového klíče disponuje velmi jemným ozubením s 80 zuby a zajišťuje flexibilitu i v úzkých prostorách.



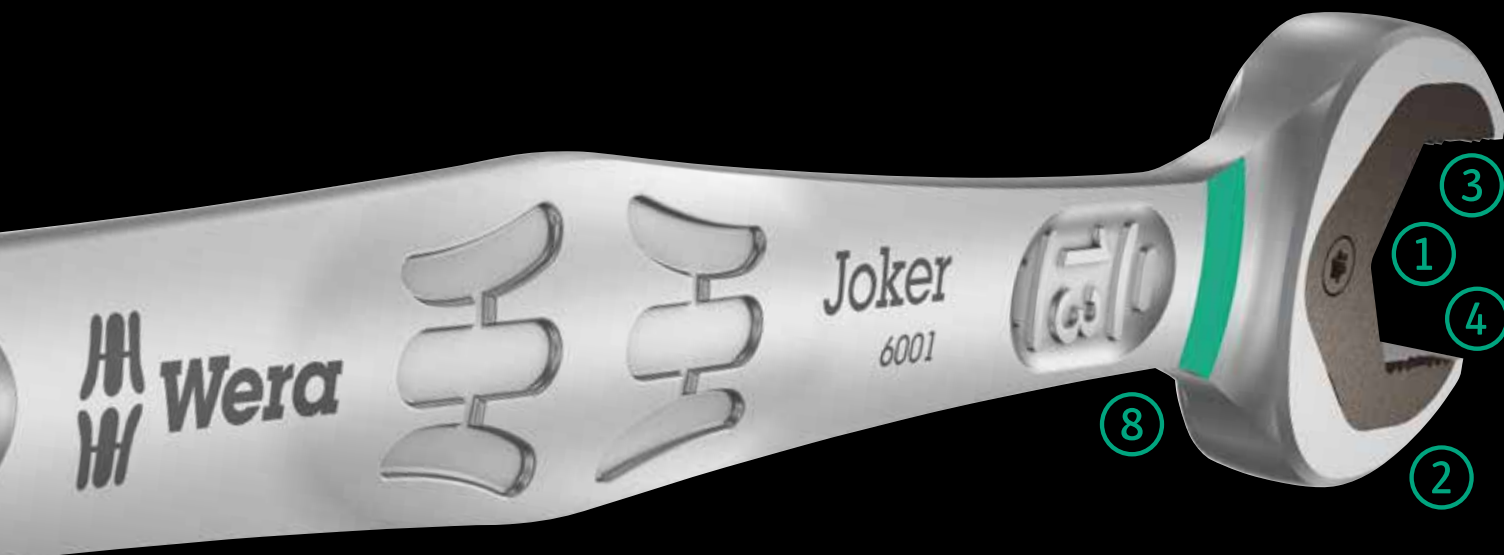

Ráčnový očkoplochý klíč se zalomenou ráčnovou stranou a přepínací páčkou. Přidržovací funkce kovové destičky na otevřené straně snižuje nebezpečí ztráty šroubů a matic.

Malý úhel potřebný pro opakované nasazení klíče 30° na otevřené straně zabraňuje časově náročnému obracení klíče při utahování. Přepínatelná mechanika ráčny u očkového

klíče s velkým počtem jemných zubů (80) zajišťuje vysokou flexibilitu v úzkých prostorech.

Preciznost ráčnové mechaniky je slyšitelná. Robustní dvoudílný blokovací prvek ráčnové mechaniky navíc garantuje vysokou stabilitu a odolnost. Zalomení 15° ráčnové strany garantuje bezpečnou práci i při vysokých utahovacích momentech.

### 3 Geometrie s dvojitým šestihranem



Díky chytré geometrii Jokeru s dvojitým šestihranem je spojení šroubu a matice přiléhavé – sedí. Vyměnitelná, tvrzená kovová destička v otevřené části Jokeru se do šroubu zakousne extrémně tvrdými hroty. Obojí zabraňuje nepříjemnému vyklouzávání i při vyšších utahovacích momentech.

### 4 Malý úhel pro opakované nasazení



Díky geometrii s dvojitým šestihranem nabízí nyní Joker pro opakované nasazení klíče úhel 30° místo 60°. Díky tomu – a díky rovné hlavě Jokeru je obracení klíče zbytečné. S pomocí klíče Joker od nynějška povolíte, zajistíte a utáhnete šrouby a matice i v situacích, ve kterých běžné nářadí selhávalo. Kombinace dorazu a malého úhlu zpětného otočení zajišťuje efektivní práci také u fitinkových šroubení.

### 7 Zalomení očkového klíče



Očkový klíč je zalomený v úhlu 15° od osy nástroje k usnadnění nasazení klíče v úzkém pracovním prostoru.

### 8 Identifikátor nářadí Take it easy



Identifikátor nářadí Take it easy s barevným označením dle velikosti – k jednoduchému a rychlému nalezení vhodného nástroje.

# Joker 6001 – sortiment

## 6001 Joker Switch Ráčnový očkoplochý klíč, přepínatelná ráčnová mechanika

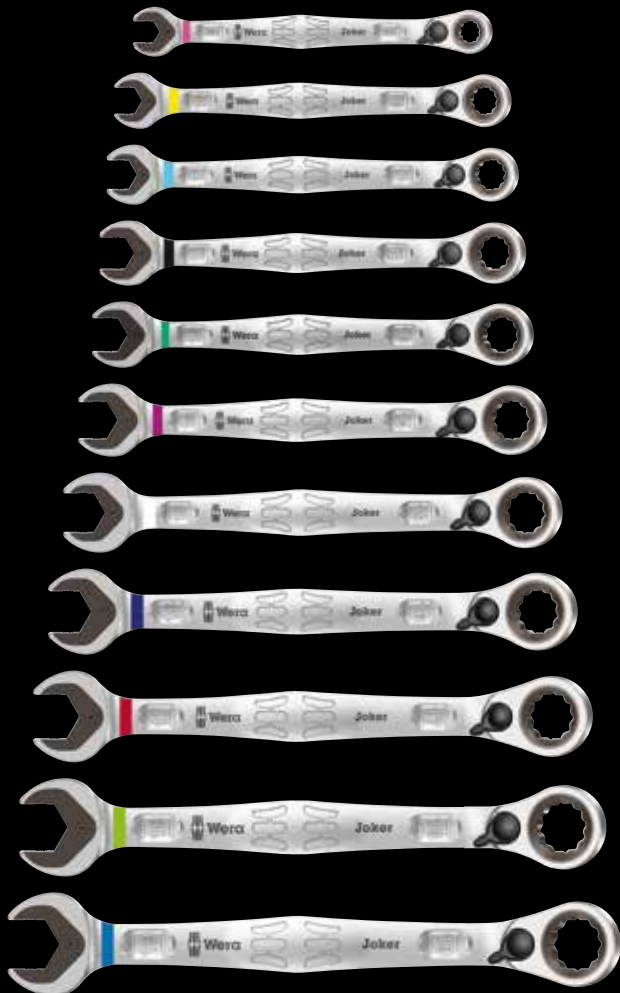

**Použití:** Šestihřanné hlavy šroubů, popř. matice

**Provedení:** Očkový klíč zalomený pod úhlem 15°

		mm	mm	mm	mm	mm	mm
05020064001		8	144	20,3	5,5	18	7
05020065001		10	159	23	5,5	21,5	7,5
05020066001		11	165	24,3	6,3	22	7,5
05020067001		12	171	26,3	6,6	25	8,5
05020068001		13	179	27,3	7	26	8,5
05020069001		14	187	30	7,5	28	9,5
05020070001		15	199	32	7,8	28,8	9,5
05020071001		16	213	35	8,2	31,7	10,5
05020072001		17	225	37	8,5	33	10,5
05020073001		18	234	39,5	9	34	11
05020074001		19	246	42	9,5	34,7	11

## 6001 Joker Switch 4 Set 1 Sada ráčnových očkoplochých klíčů



Sada ráčnových očkoplochých klíčů, přepínatelná ráčnová mechanika

4dílná

V odolném pouzdru

05020090001		
6001 Joker Switch	1x 10x159; 1x 13x179; 1x 17x225; 1x 19x246	

## 6001 Joker Switch 11 Set 1 Sada ráčnových očkoplochých klíčů



Sada ráčnových očkoplochých klíčů, přepínatelná ráčnová mechanika

11dílná

V odolném pouzdru

05020091001		
6001 Joker Switch	1x 8x144; 1x 10x159; 1x 11x165; 1x 12x171; 1x 13x179; 1x 14x187; 1x 15x199; 1x 16x213; 1x 17x225; 1x 18x234; 1x 19x246	

## 6001 Joker Switch Ráčnový očkoplochý klíč, přepínatelná ráčnová mechanika, palcový



**Použití:** Šestihránné hlavy šroubů, popř. matice

**Provedení:** Očkový klíč zalomený pod úhlem 15°

		mm	mm	mm	mm	mm	mm
05020075001		5/16"	144	20,3	5,5	18	7
05020076001		3/8"	159	23	5,5	21,5	7,5
05020077001		7/16"	165	24,3	6,3	22	7,5
05020078001		1/2"	171	26,3	6,6	25	8,5
05020079001		9/16"	187	30	7,5	28	9,5
05020080001		5/8"	213	35	8,2	31,7	10,5
05020081001		11/16"	234	39,5	9	34	11
05020082001		3/4"	246	42	9,5	34,7	11

## 6001 Joker Switch 4 Imperial Set 1 Sada ráčnových očkoplochých klíčů, palcový



Sada ráčnových očkoplochých klíčů, přepínatelná ráčnová mechanika

4dílná

V odolném pouzdru

05020092001	
Joker Switch inch	1 x 7/16"x165; 1 x 1/2"x171; 1 x 9/16"x187; 1 x 3/4"x246

## 6001 Joker Switch 8 Imperial Set 1 Sada ráčnových očkoplochých klíčů, palcový



Sada ráčnových očkoplochých klíčů, přepínatelná ráčnová mechanika

8dílná

V odolném pouzdru

05020093001	
Joker Switch inch	1 x 5/16"x144; 1 x 3/8"x159; 1 x 7/16"x165; 1 x 1/2"x171; 1 x 9/16"x187; 1 x 5/8"x213; 1 x 11/16"x234; 1 x 3/4"x246

# Joker 6000

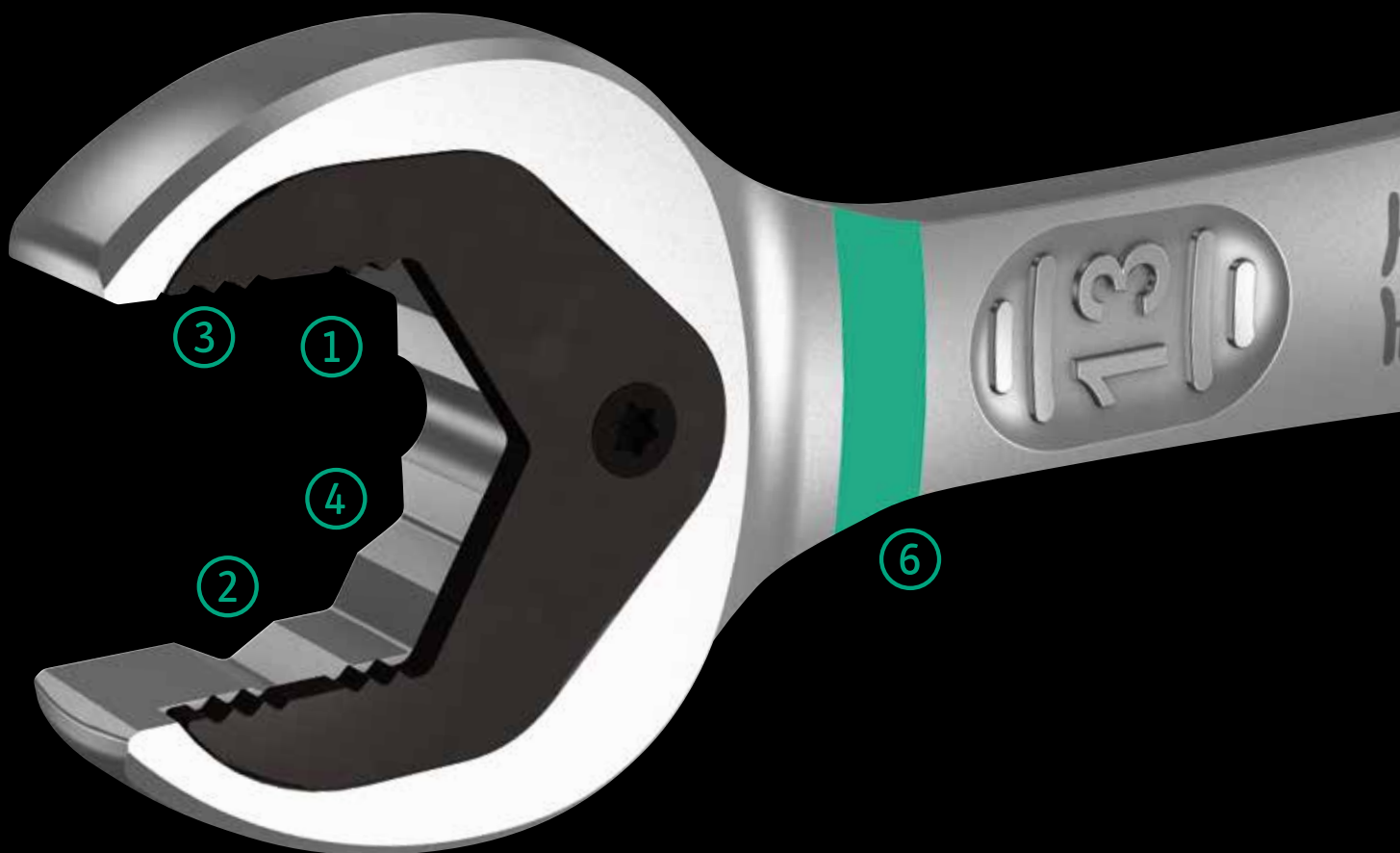

Když jsme se začali zabývat otevřenými klíči, zeptali jsme se sami sebe:

Proč vždy musím použít otevřený klíč, proč je vůbec zalomený, proč neustále ztrácím šrouby, proč vyklouzává a proč dochází k poranění prstů?

Nová myšlenka nás přivedla k inovativnímu řešení otevřené strany klíče, ke skutečnému Jokeru, který je opravdovým trumfem v ruce!

## 1 Praktická přidržovací funkce

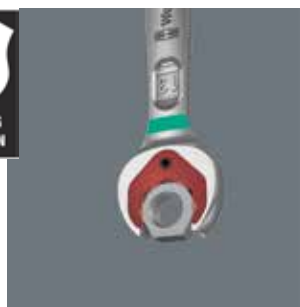

Díky přidržovací funkci Jokeru dostanete matice a šrouby přímo a bezpečně na místo použití. Tam se lze rychle a bezpečně trefit do závitů. Efektivně lze zabránit upadnutí matice nebo šroubu. Odpadá tak časově náročné hledání.

## 4 Malý úhel pro opakované nasazení



Díky geometrii s dvojitým šestihranem nabízí nyní Joker pro opakované nasazení klíče úhel 30° místo 60°. Díky tomu – a díky rovné hlavě Jokeru je obracení klíče zbytečné. S pomocí klíče Joker od nynějška povolíte, zajistíte a utáhnete šrouby a matice i v situacích, ve kterých běžné nářadí selhávalo. Kombinace dorazu a malého úhlu zpětného

otočení zajišťuje efektivní práci také u fitinkových šroubení.



## 2 Koncová zarážka



Opakované nasazování klíče, neustálé polohování a dávkování vynaložené síly za účelem zabránění zranění? To je minulost. Dnes Joker koncovou zarážkou zabraňuje sesmeknutí z hlavy šroubu směrem dolů. To zjednodušuje mnohé. Při utahování pak lze použít i mnohem větší síly.

## 3 Geometrie s dvojitým šestihranem



Díky chytré geometrii Jokeru s dvojitým šestihranem je spojení šroubu a matice přiléhavé – sedí. Vyměnitelná, tvrzená kovová destička v otevřené části Jokeru se do šroubu zakousne extrémně tvrdými hroty. Obojí zabraňuje nepříjemnému vyklouzávání i při vyšších utahovacích momentech.

## 5 Ráčnový klíč s jemným ozubením



Ráčnová mechanika očkového klíče disponuje velmi jemným ozubením s 80 zuby a zajišťuje flexibilitu i v úzkých prostorách.

## 6 Identifikátor náradí Take it easy



Identifikátor náradí Take it easy s barevným označením dle velikosti – k jednoduchému a rychlému nalezení vhodného nástroje.

# Joker 6000 – sortiment

## 6000 Joker ráčnový očkoplochý kľúč

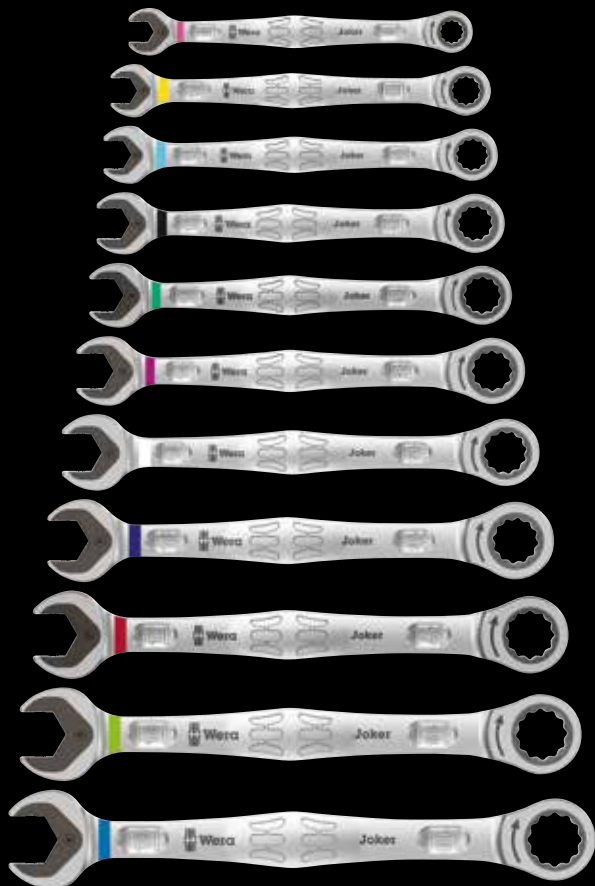

**Použití:** Šestihorné hlavy šroubů, resp. šestihorné matice

**Provedení:** Ráčnový očkoplochý kľúč

	mm	mm	mm	mm	mm	mm
05073268001	8	144	20	5,5	18	7
05073270001	10	159	22	5,5	21	7,2
05073271001	11	165	25	6,3	22	7,5
05073272001	12	170,7	26,3	6,6	25	8,5
05073273001	13	177	27,3	7	25	8,6
05073274001	14	188	29,3	7,5	28	9,2
05073275001	15	200	32,3	7,8	28,5	9,2
05073276001	16	212	35	8,2	32,7	10,5
05073277001	17	224	37,2	8,5	32,7	10,5
05073278001	18	235	39	9	33,8	11
05073279001	19	246	42	9,5	34,8	11

## 6000 Joker 4 Set 1 Sada ráčnových očkoplochých kľúčů



Sada ráčnových očkoplochých kľúčů

4dílňá

V robustní brašně

05073290001	6000 Joker	1x 10x159; 1x 13x177; 1x 17x224; 1x 19x246
-------------	------------	--

## 6000 Joker 11 Set 1 Sada ráčnových očkoplochých kľúčů



Sada ráčnových očkoplochých kľúčů

11dílňá

V robustní brašně

05020013001	6000 Joker	1x 8x144; 1x 10x159; 1x 11x165; 1x 12x170,7; 1x 13x177; 1x 14x188; 1x 15x200; 1x 16x212; 1x 17x224; 1x 18x235; 1x 19x246
-------------	------------	--

## 6000 Joker ráčnový očkoplochý klíč, palcový

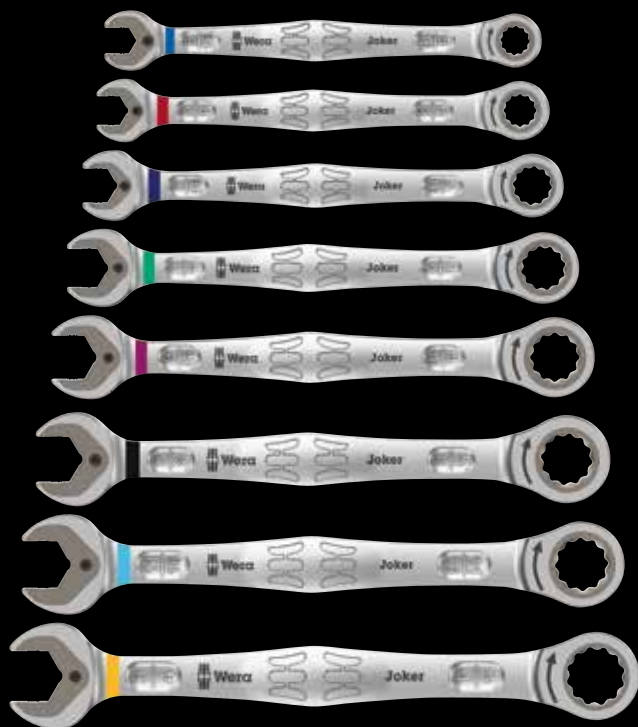

**Použití:** Šestihranné hlavy šroubů, resp. šestihranné matice

**Provedení:** Ráčnový očkoplochý klíč

		mm	mm	mm	mm	mm	
05073280001		5/16"	144	20	5,5	18	7
05073281001		3/8"	159	22	5,5	21	7,2
05073282001		7/16"	165	25	6,3	22	7,5
05073283001		1/2"	177	27,3	7	25	8,6
05073284001		9/16"	188	29,3	7,5	28	9,2
05073285001		5/8"	212	35	8,2	32,7	10,5
05073286001		11/16"	235	39	9	33,8	11
05073287001		3/4"	246	42	9,5	34,8	11

## 6000 Joker 4 Imperial Set 1 Sada ráčnových očkoplochých klíčů, palcový



Sada ráčnových očkoplochých klíčů

4dílná

V robustní brašně

05073295001	
6000 Joker	1 x 7/16"x165; 1 x 1/2"x177; 1 x 9/16"x188; 1 x 3/4"x246

## 6000 Joker 8 Imperial Set 1 Sada ráčnových očkoplochých klíčů, palcový



Sada ráčnových očkoplochých klíčů

8dílná

V robustní brašně

05020012001	
6000 Joker	1 x 5/16"x144; 1 x 3/8"x159; 1 x 7/16"x165; 1 x 1/2"x177; 1 x 9/16"x188; 1 x 5/8"x212; 1 x 11/16"x235; 1 x 3/4"x246



Wera Werkzeuge GmbH  
Korzter Straße 21-25  
D-42349 Wuppertal

Phone: +49 (0)202/4045-0  
Fax: +49 (0)202/4045 276  
E-Mail: info@wera.de

[www.wera.de](http://www.wera.de)



CZ 05 510072 001 - 0056294 - 05